Charles

SOFAS

Antonio Citterio



Description

Ein Inbegriff des modernen Lifestyles und ein Meilenstein des Designs. Charakteristische Merkmale dieses unglaublich erfolgreichen Sofas sind zum einen seine Leichtigkeit, die vor allem auf der Schlichtheit der Füße in Form eines umgedrehten L beruht, sowie zum anderen die aus einem Kissen bestehende Sitzfläche und die lose an die Rückseite angelehnten Kissen. Die luftige Form und die einfache Linienführung sorgen im Gegenzug für äußerst vielfältige und innovative räumliche Gestaltungsmöglichkeiten in unzähligen Kombinationen. Die umfassende Auswahl an Elementen erfüllt unterschiedlichste Einrichtungsanforderungen und individuelle Komfortansprüche.

Technical information

Innenrahmen:

Stahlrohre und -profile

Innenrahmen Füllung:

kalt elastischer Polyurethanschaum Bayfit® (Bayer®), Futter aus Polyesterfaser

Innenrahmen Füllung (CHP - CHP_F - CH150P):

geformtes Polyurethan verschiedener Dichten, Futter aus Polyesterfaser

Sitzkissen Füllung (Haushalt):

geformtes Polyurethan verschiedener Dichten, sterilisierte Daunen, Futter aus Polyesterfaser

Sitzkissen Füllung (Allgemeinheit):

geformtes Polyurethan verschiedener Dichten, Polyesterfaser, Futter aus Polyesterfaser

Rückenkissen (CH48_C-CH72_C):

Füllung : Polyesterfaser, Typ : mit Umrandung

Füße:

Aluminiumguss glanzpoliert, nickel bronzefarben lackiert oder schwarz verchromt lackiert

Gleiter:

Material thermoplastisch

Bezug:

Stoff oder Leder

Technical drawings

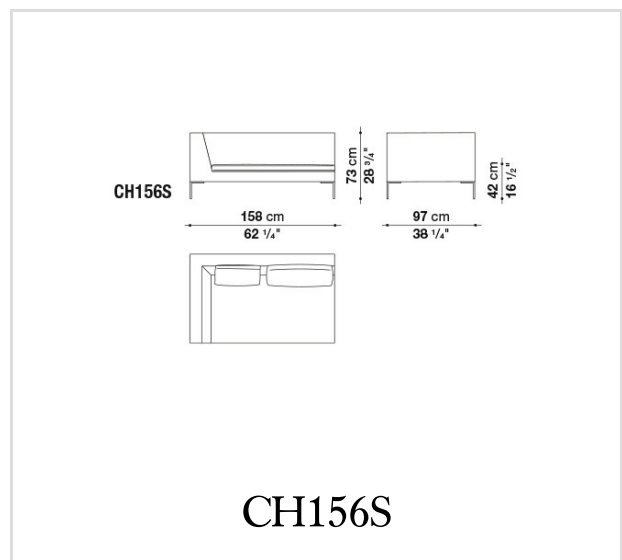
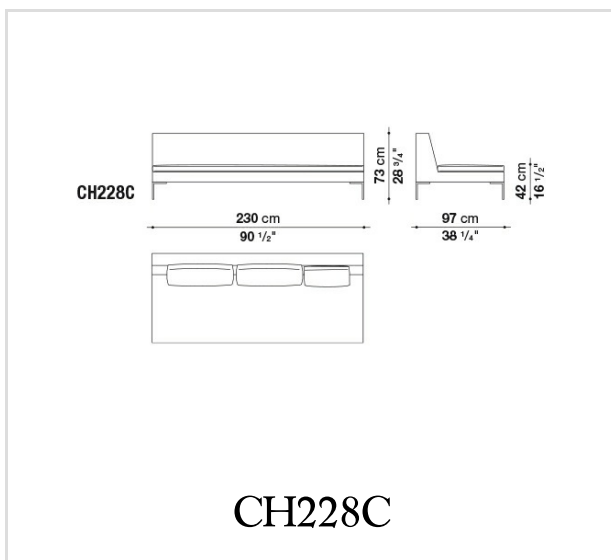
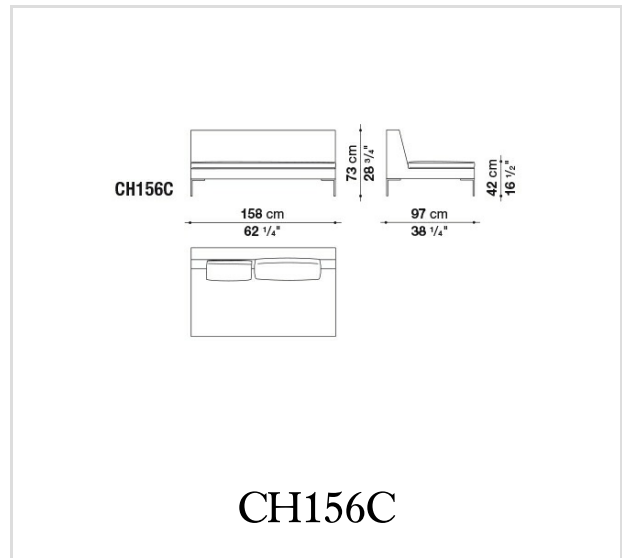
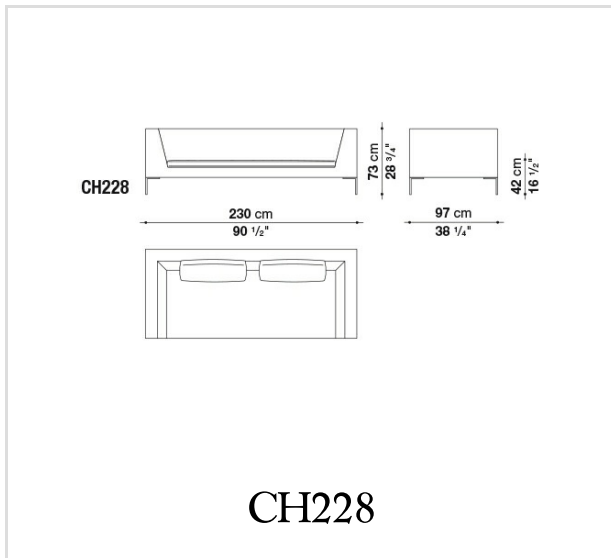

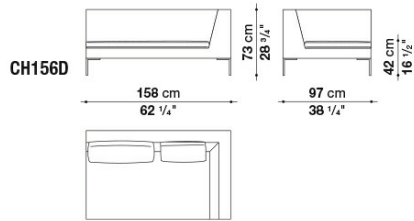

CH156D

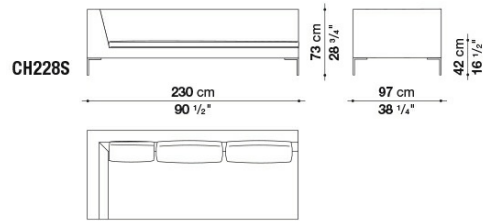

CH228S

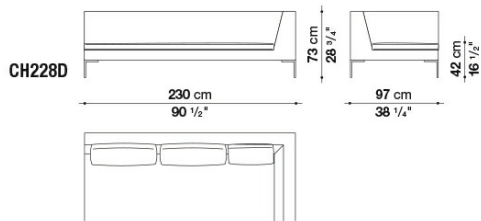

CH228D

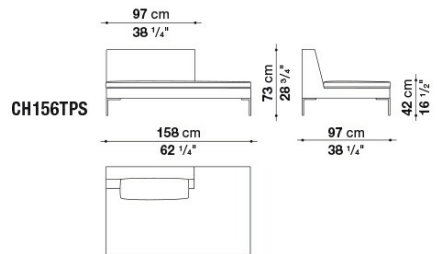

CH156TPS

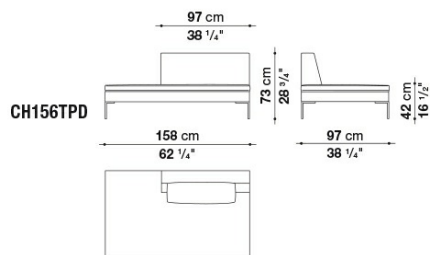

CH156TPD

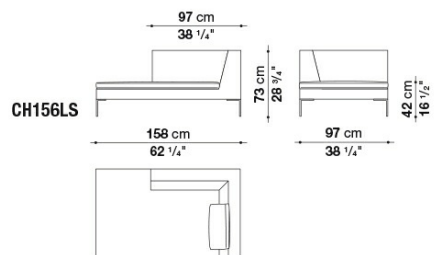

CH156LS

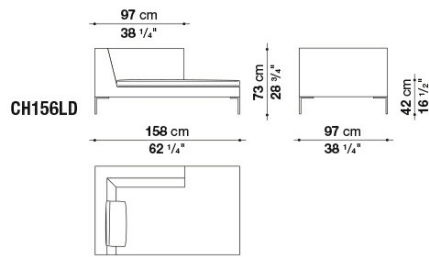

CH156LD

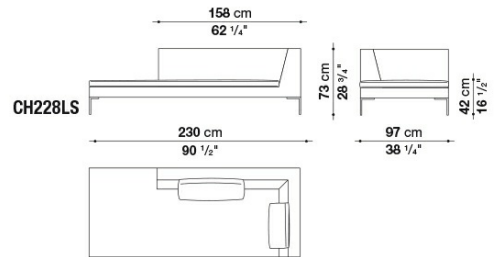

CH228LS

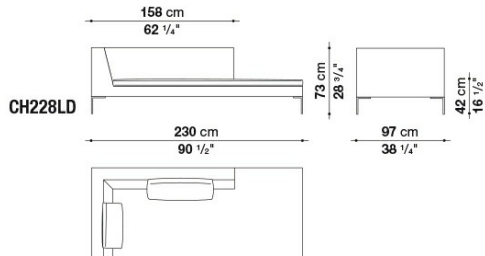

CH228LD

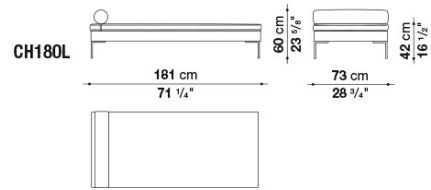

CH180L

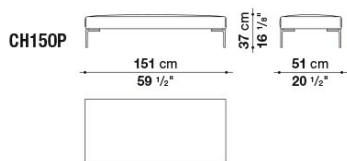

CH150P

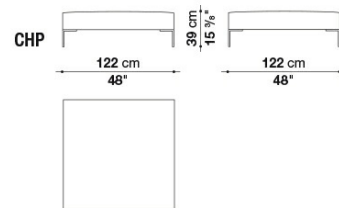

CHP

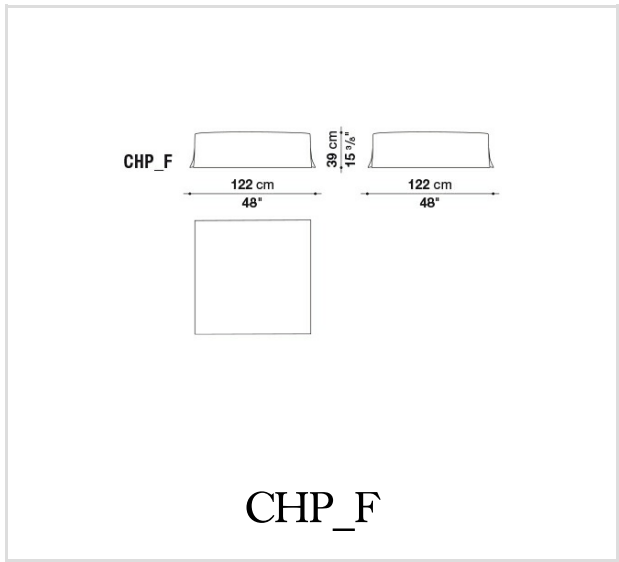

B&B Italia reserves the right to make technological and aesthetic improvements to its models, including changes to the sizes and materials, without notice. The technical drawings do not define the details of the product. The measurements shown are indicative and may undergo changes. In particular, the dimensions relevant to the padded parts are subject to usage tolerances over time caused by the normal adjustment of the padding. For the specific information, please contact the dealer closest to you.